

Varenummer: 12309200050100
Beskrivelse: KLEE-coil 309 200 050.100
M5 Uhærdet stål

Mål

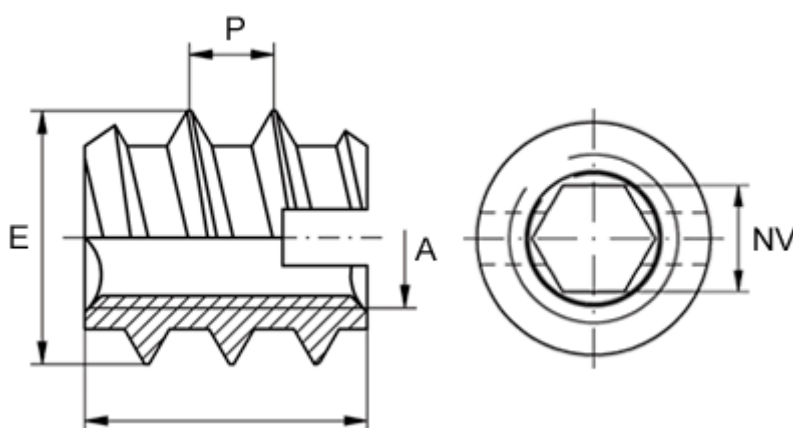

Anbefalet huldia. blødt træ (højst)	= 6.6
Anbefalet huldia. plast/hårdt træ	= 6,7 til 6,9
Gevindstigning P	= 3.0
Indv. sekskant NV +0,1	= 4.1
Indvendigt gevind A	= M5
Længde B	= 12
Min. huldybde	= 15
Udvendigt gevind E	= 9.0